

Innovative Luminaire of Dongbu Lightec

# LumiDas

Highbay

## 제품사양서



SL90N4-KE-CRB(PC)

문서번호 PS-SL-90N4-KR-001

등록일자 2017.11.01

<b>1. 제품의 소개</b>	<b>... 3</b>
<b>2. 제품의 구성 요소 및 명칭</b>	<b>... 4</b>
<b>3. 제품 구분 규칙 및 특성</b>	<b>... 7</b>
3.1. 제품 구분 규칙	
3.2. 전기적 특성 및 제품치수	
3.3. 광학 특성 및 평균수명	
3.4. LED사양	
<b>4. 배광 분포 데이터</b>	<b>... 10</b>
4.1. Polar Diagram	
4.2. Cone Diagram 및 조명율 표	
<b>5. 제품의 설치 및 사용 시 주의사항</b>	<b>... 11</b>
<b>6. 제품의 설치방법</b>	<b>... 13</b>
<b>7. 제품의 품질보증 범위</b>	<b>... 17</b>
<b>8. 인증서</b>	<b>... 18</b>

## 1. 제품의 소개

루미다스-SL 90W는 공장, 대형 창고, 체육 시설, 대형 마트 등에서 사용되는 중/고천장등 LED조명입니다.

제품의 밝기는 메탈할라이드 램프 250W를 사용한 기존 조명을 1:1로 대체할 수 있고, 전력 사용량은 메탈램프의 66%를 절감할 수 있는 친환경 조명제품입니다. 고효율, 고역률 전용 컨버터를 사용하고 있으며, 특히 낙뢰등에 의해서 발생된 높은 서지 전압에 견딜 수 있는 보호회로가 내장되어 있어, 전기적 안정성이 우수한 제품입니다.

### 주요특징

- 최고 145m/W 이상 광효율 실현
- 기존 메탈할라이드 대비 66% 전기료 절감(MH250W 대비)
- 최적 방열설계기술 적용으로 5만 시간 이상의 장수명
- 차별화된 광학설계로 110° (Frosted 100° 옵션) 구현
- 보호회로 내장으로 전기적 안정성 우수
- 경량구조/안정기 내장형 디자인으로 설치 및 시공 용이
- 친환경 조명 (무 수은, 자외선 무 방출, 탄소 저감)
- 고효율 기자재 인증품

### 사용장소

- 고천장등으로 활용, 대형마트, 물류창고, 전시장, 대형 창고 등 다양한 분야에 활용
- 기존 방전램프가 설치된 **실내장소**에 LED대체조명으로 사용이 가능



## 2. 제품의 구성요소 및 명칭 (악세서리)

모델명	제품명	최대높이 or 길이 (mm)	최대직경 (Ø,mm)	중량(g)
ACC-SL80N4-CPC1	체인펜던트형 브라켓	54±5	Ø110.4±0.5	260g±20g
ACC-SL80N4-WMW1	벽부형 브라켓	153±2	137.3±0.5	625g±20g
ACC-SL80N4-PPC1	파이프 펜던트형 브라켓	82±0.5	124.3±0.5	175g±20g
ACC-SL80N4-SWA1	낙하방지 와이어세트	900±10	12±0.5	10g±0.5g
ACC-SL80N4-SHP1	보조등갓(리플렉터)	77.6±0.5	Ø360±0.5	407g±20g
ACC-SL80N4-DPP1	패턴 커버	64.8±0.5	Ø264±0.5	192g±10g

※ 제품사양(크기,중량 등)은 예고 없이 변경 될 수 있습니다.



체인펜던트형 브라켓



파이프펜던트형 브라켓



벽부형 브라켓



낙하방지 와이어



패턴 커버



보조 등갓(리플렉터)

## 2. 제품의 구성요소 및 명칭

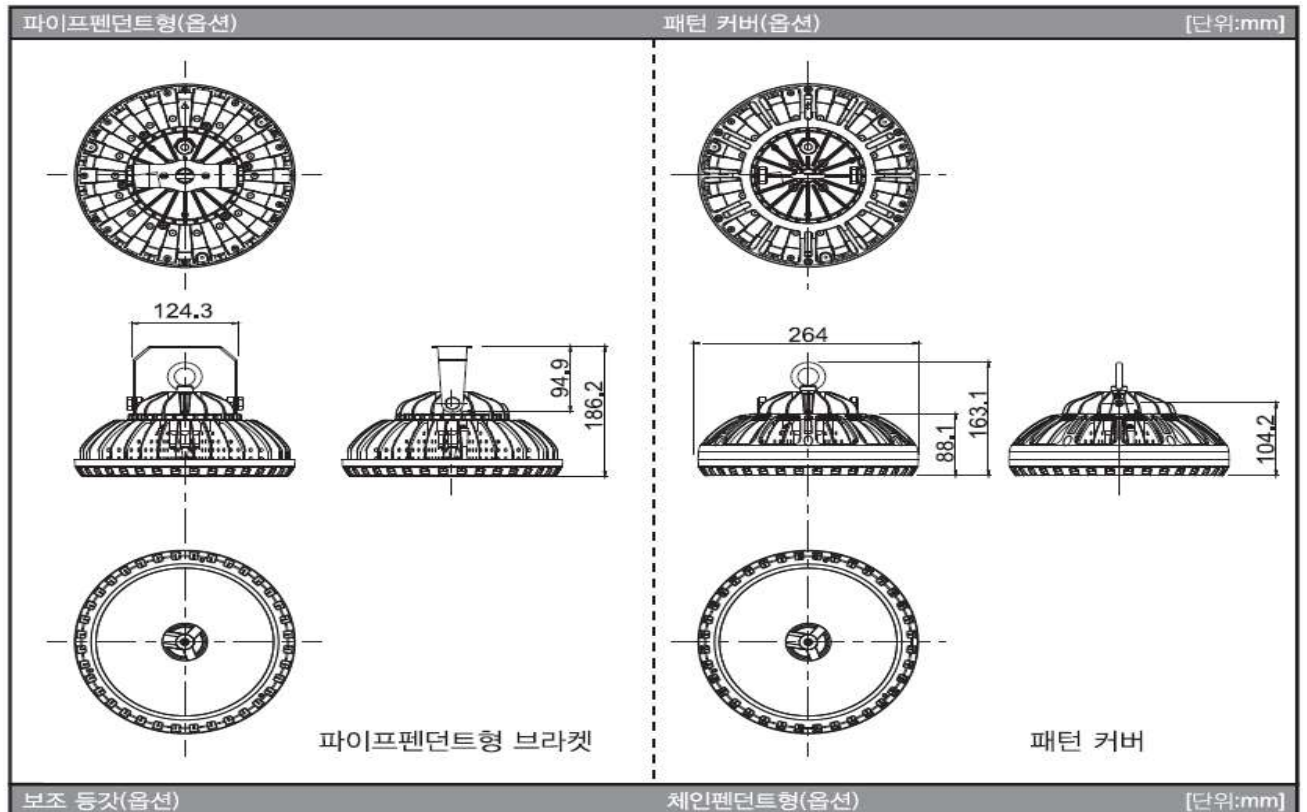
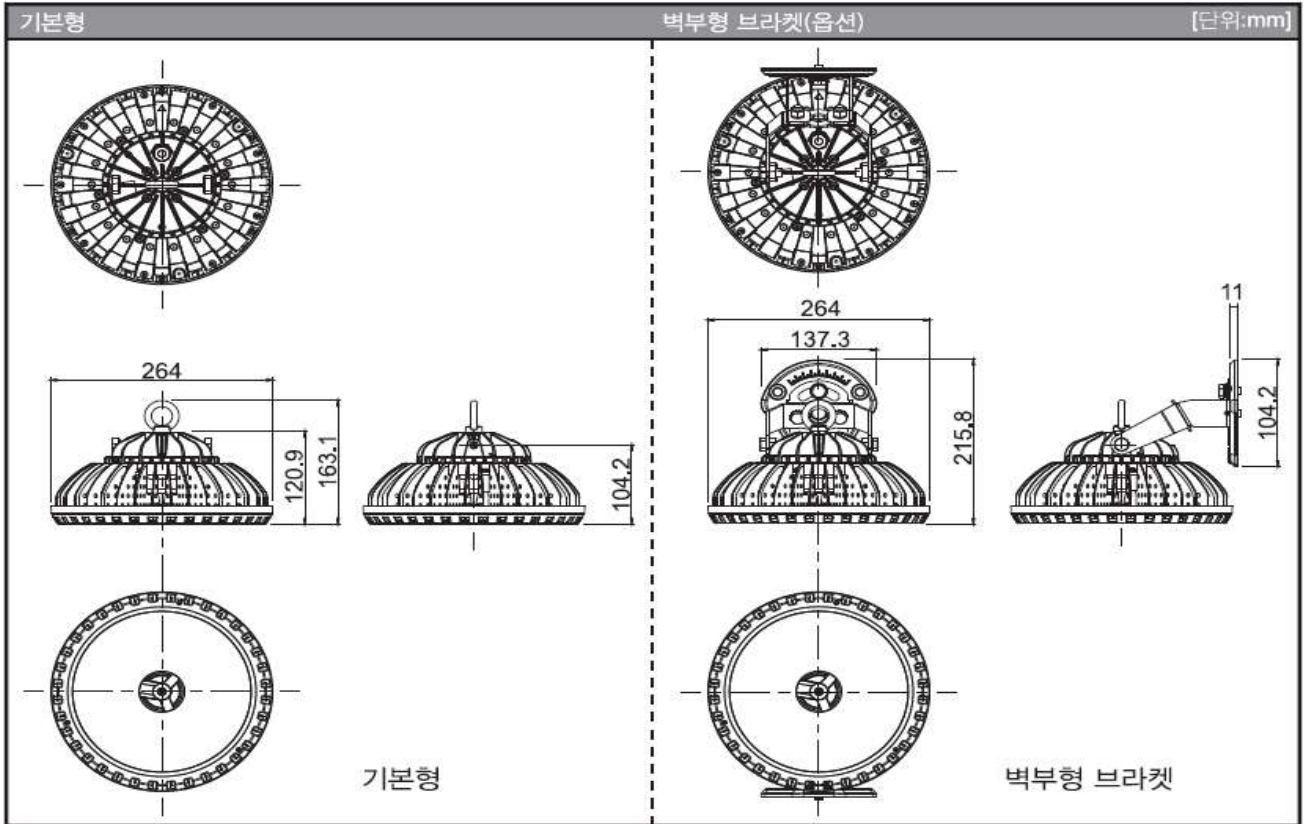

보조 등갓(옵선)

체인펜던트형(옵선)

[단위:mm]

## 2. 제품의 구성요소 및 명칭

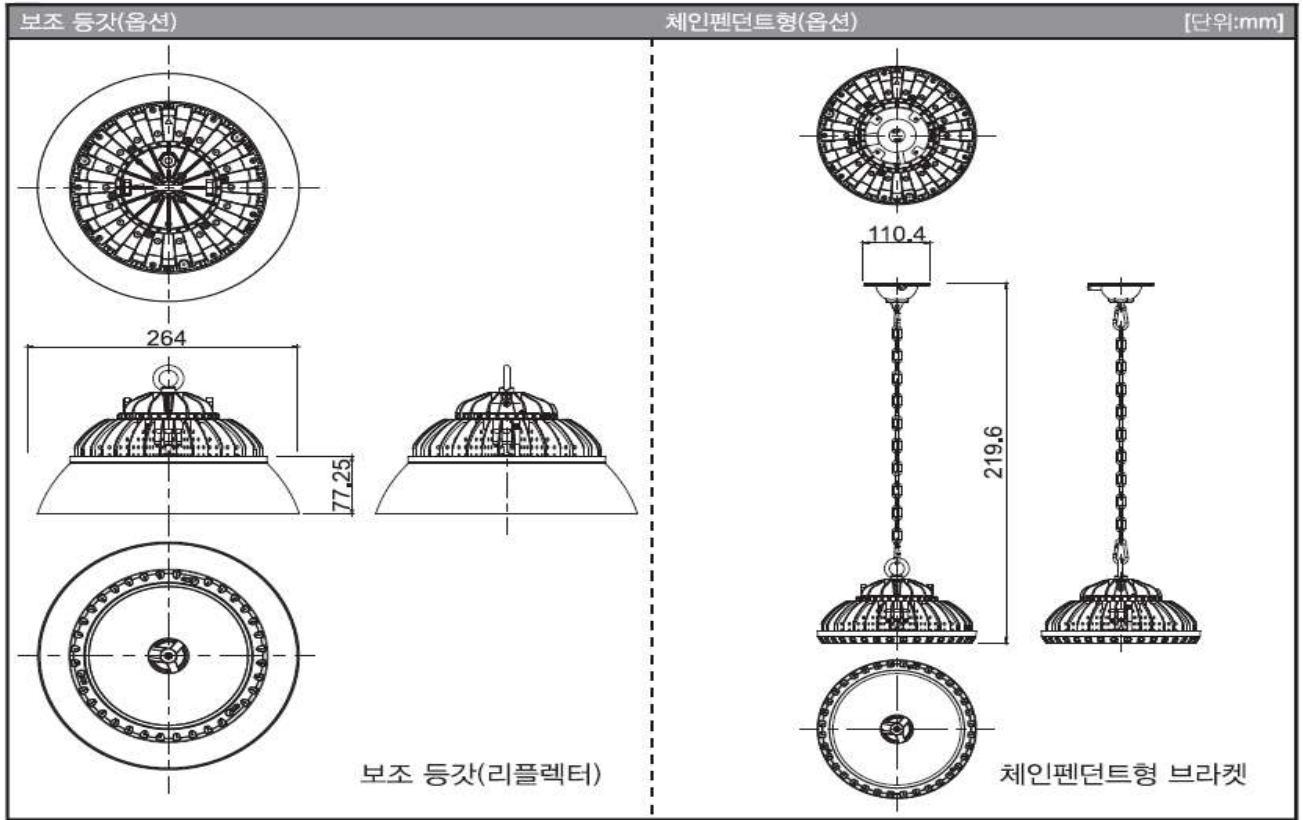



## 3. 제품 구분 규칙 및 특성

### 3.1. 제품 구분 규칙

<u>SL</u>	<u>90</u>	<u>N4</u>	-	<u>KE</u>	-	<u>C</u>	<u>R</u>	<u>B</u>	(	<u>P</u>	<u>C</u>	)	-	<u>K</u>
①	②	③		④		⑤	⑥	⑦		⑧	⑨			⑩

No.	항 목	세 부 내 용	비 고
①	제품구분	SL : Super HighBay & Flood Light	
②	소비전력	90 : 90W	
③	세대	N4 : geNeration 4	
④	입력전원	KE : 200~240VAC	
⑤	마운팅방법	C : Common Platform(공용플랫폼)	
⑥	브라켓구조	F : Fixed Type (고정형) R : Rotation Type (회전형)	
⑦	컨버터위치	E : External Type (컨버터 분리형) B : Built-in Type (컨버터 일체형) C : Compatible Type (컨버터 일체형/분리형)	
⑧	색온도	N : 4000K D : 5000K P : 5700K	N : Natural White D : Daylight White P : Pure White
⑨	빔각도	C : Clear Cover 110° D : 90°~120°(REFLECTOR) F : Frosted Cover 100° W : Wide Flood Lens 60°	C : Clear Beam D : Diffused Beam F : Frosted Beam W : Wide Flood Beam S : Spot Beam
⑩	패캐지	S : Samsung LED Package	
⑪	추가옵션	S : Secondary Reflector (보조반사갓)	

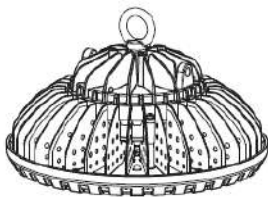

(투명커버)

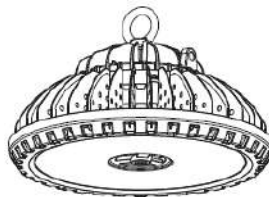

(확산커버)

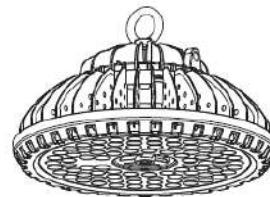

(렌즈)

## 3. 제품 구분 규칙 및 특성

### 3.1. 제품 구분 규칙 (액세서리)

<u>ACC</u>	<u>SL80N4</u>	<u>CP</u>	<u>C</u>	-	<u>1</u>
①	②	③	④		⑤

No.	항 목	세 부 내 용	비 고
①	제품구분	<b>ACC</b> : ACCessary	
②	모델구분	SL80N4 : 4세대 고천장등 80W	
③	장착구조	<b>CP</b> : Chain Pendant <b>WM</b> : Wall Mount <b>PP</b> : Pipe Pendant <b>SW</b> : Safety Wire <b>SH</b> : SHade <b>DP</b> : Design Pattern cover	
④	액세서리 부착위치	<b>C</b> : Ceiling <b>W</b> : Wall <b>G</b> : Ground <b>P</b> : Product <b>A</b> : All (Product+Ceiling,Wall)	
⑤	Series	숫자표기 (1,2,3,..)	



## 3. 제품 구분 규칙 및 특성

### 3.2. 전기적 특성 및 제품 치수

모 델 명	소비 전력 (W)	사용 전압 (Vac)	역률 (PF)	주파수 (Hz)	넓이 (Ø)	전체높이 (mm)	무게 (Kg)	IP 등급
SL90N4-KE -CRB(PC)	90	220	0.9 이상	50/60	264±0.7	163	2.3±0.2	IP65

- 1) 제품명/전원사양/지름/길이/무게는 제품사양서에 표시된 전기적 특성 및 제품치수와 약간의 차이가 있을 수 있으나, 제품의 안전성과는 무관합니다. 이 경우에는 국내 영업부로 문의바랍니다.
- 2) 높이는 제품의 아이볼트까지의 높이 입니다.

### 3.3. 광학 특성 및 평균 수명

모 델 명	빔 각도 (°)	색 온도 (K)	연색 지수 (Ra)	광속 (lm)	광 효율 (lm/W)	정격 수명 (h)	사용 (보증) 온도 (°C)	권장 사용 온도 (°C)	사용 습도 (%)
SL90N4-KE -CRB(PC)	110	5700	80 이상	12,600	140	50,000	-30~50	25	5~95

- 3) 5700K : 5665 ± 355 (5310~6020), 색온도는 측정장비에 따라 편차가 있을 수 있습니다.
- 4) 사용(보증)온도는 제품이 설치되는 환경(외기온도)을 말합니다.
- 5) 전기적 특성 및 광학특성은 디비라이텍㈜의 시험장비 및 방법에 의해서 측정된 값으로, 제품에 따라 약간의 오차가 있을 수 있으며, 220Vac에서 측정한 값입니다.

### 3.4. LED사양

LED모델명	사이즈	Qty
LM561C (SAMSUNG)	5630	285

## 4. 배광 분포 데이터

### 4.1. Polar Diagram

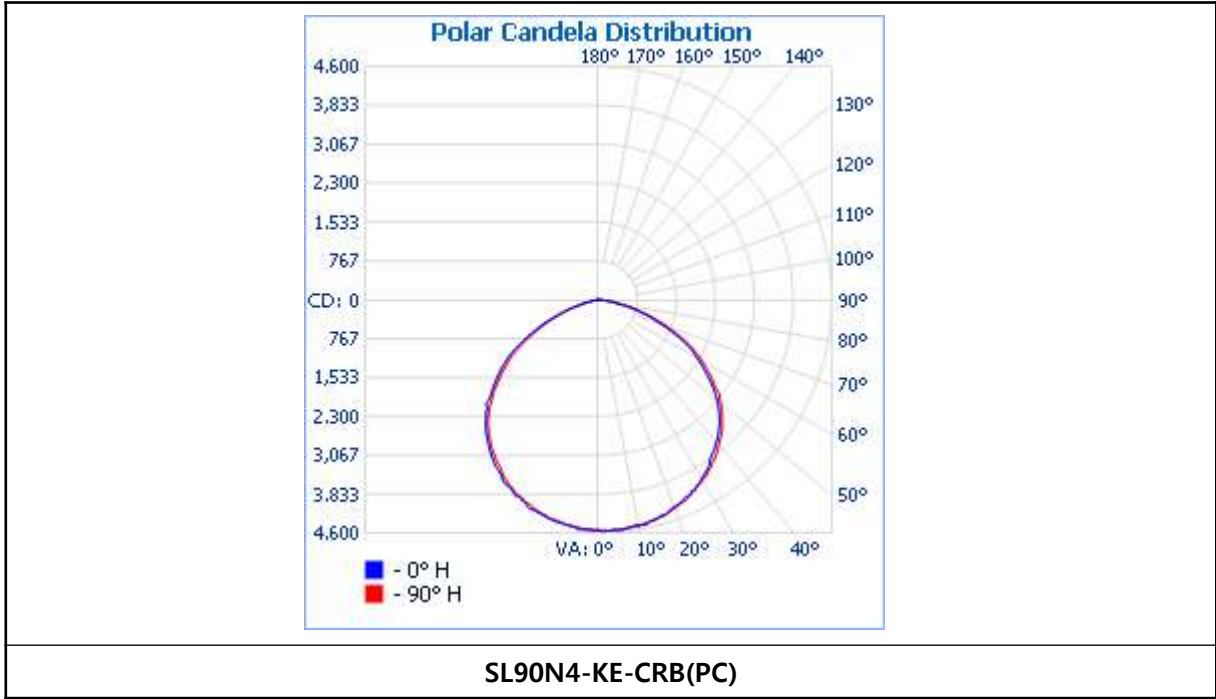

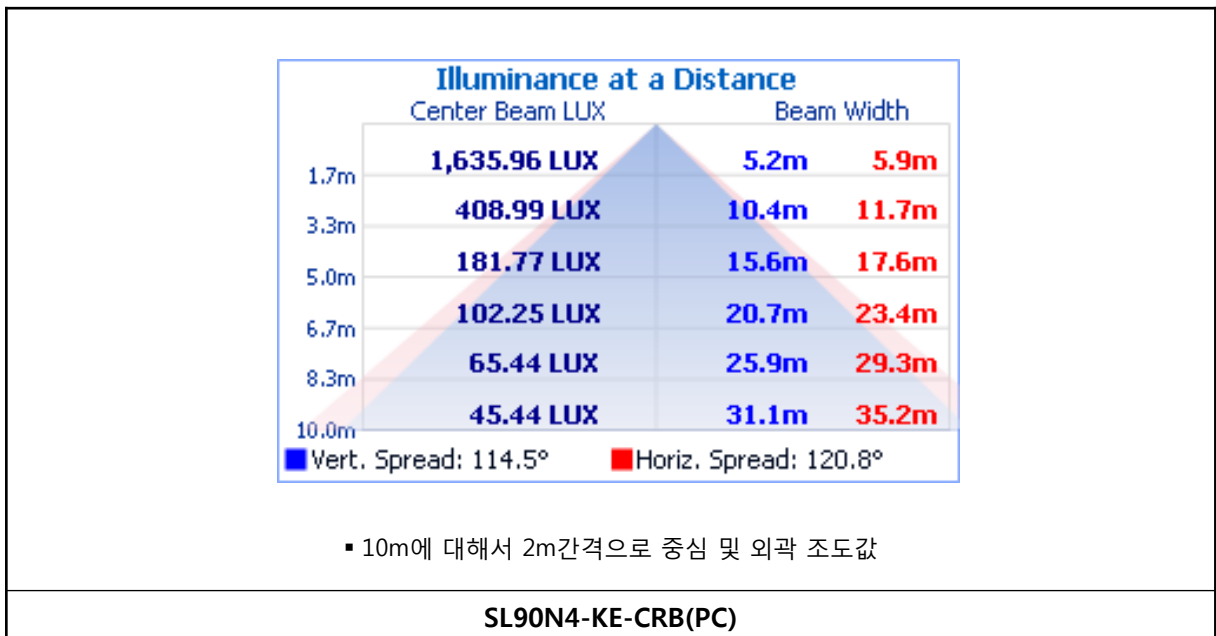

### 4.2. Cone Diagram 및 조명율표





1) 데이터는 디비라이텍(주)의 광분석센터에서 측정한 IES파일을 사용한 데이터입니다.

## 5. 제품의 설치 및 사용 시 주의사항



 : 경고	지키지 않을 경우 사망하거나 중상을 입을 수 있습니다.
 : 주의	지키지 않을 경우 부상을 당하거나 재산상의 손해를 입을 수 있습니다.

✓ **안전한 사용을 위해서 반드시 아래 내용을 충분히 숙지한 이후에 제품을 설치하거나, 사용해 주십시오.**



### 5.1. 설치관련

	<ul style="list-style-type: none"> <li>▪ 설치와 유지보수 시에는 반드시 전원을 차단한 상태에서 작업해 주십시오.</li> <li>▪ 제품을 설치하기 전에 설치장소가 본 제품을 충분히 지지할 수 있는지 여부와 기타 하자가 없는지 여부를 사전에 확인해 주십시오.</li> <li>▪ 제품을 설치한 이후에 안전여부를 확인하기 위해서, 고정된 상태를 확인하여 주시고, 흔들림이 없는지 체크해 주십시오.</li> <li>▪ 제품을 설치하기 전에 전원 규격을 확인해 주십시오.</li> <li>▪ 날카로운 것 등으로 제품 피복에 상처가 있는 상태로 통전할 경우 누전 등으로 제품이 파손될 수 있으니 제품이 손상되지 않도록 주의하여 주십시오.</li> <li>▪ 제품을 설치하는 장소가 외부의 열원에 직접적으로 노출되지 않도록 주의하여 주십시오.</li> <li>▪ 우천 시 합선과 누전이 발생하지 않도록 설치하여주시고, 안전사고예방을 위하여 접지상태를 사전에 확인해 주십시오. 접지가 불완전할 경우 감전의 위험이 됩니다.</li> <li>▪ 심각한 부식이 발생할 수 있는 장소(부식성 가스, 염분노출 지역)에 사용하지 마십시오. 제품의 부식으로 누전, 낙하 등의 원인이 됩니다.</li> <li>▪ 감전사고와 화재의 위험이 있으니, 제품을 절대로 분해하지 마십시오.</li> </ul>
	<ul style="list-style-type: none"> <li>▪ 조광제어장치에는 접속하지 말아주십시오. 오작동 및 화재의 원인이 됩니다.</li> <li>▪ 주변 온도 -25~50°C 이외에서는 사용하지 말아 주십시오. 제품 수명에 심각한 저하 및 화재가 발생할 수 있습니다.</li> <li>▪ 좁은 밀폐된 장소에 설치할 경우에 내부온도가 상승하여, 제품의 수명에 문제가 발생할 수 있습니다. 이러한 경우에는 영업부 또는 고객센터센터와 사전에 확인하여 주십시오.</li> <li>▪ 전원선의 늘림이 발생하지 않도록 설치하십시오. 감전 및 화재의 원인이 됩니다.</li> </ul>

## 5. 제품의 설치 및 사용 시 주의사항

 : 경고	지키지 않을 경우 사망하거나 중상을 입을 수 있습니다.
 : 주의	지키지 않을 경우 부상을 당하거나 재산상의 손해를 입을 수 있습니다.

### 5.2. 사용관련

	<ul style="list-style-type: none"> <li>▪ 감전사고와 화재의 위험이 있으니, 제품을 절대로 분해하지 마십시오.</li> <li>▪ 부점등이나 점등상의 문제가 있을 경우, 화재의 위험이 있으니 전원을 분리하시고 자사 고객센터에 연락 하십시오.</li> <li>▪ 제품이 침수된 경우 전원을 차단하고 고객센터에 연락하십시오. 감전 및 화재의 원인이 됩니다.</li> <li>▪ 사용장소에 가스(도시가스 및 프로판 가스 등)가 쉐 때에는 전원을 차단하시고 바로 환기 시키십시오.</li> <li>▪ 젖은 손으로 제품 및 전원선을 만지지 마시오. 감전 및 화재의 원인이 됩니다.</li> <li>▪ 제품 내부에 금속물질 등 기타 이물질을 넣지 마시고 들어간 경우 전원을 차단하고 고객센터로 연락하십시오. 감전 및 상해, 화재의 원인이 됩니다.</li> </ul>
	<ul style="list-style-type: none"> <li>▪ 점등 중 및 소등 직후에 제품을 만질 경우 화상의 원인이 됩니다.</li> <li>▪ 제품을 청소할 경우에는 전원을 차단한 후 청소하십시오.</li> <li>▪ 제품을 청소할 경우에는 고압의 액체를 이용하여 직접적으로 세척하면 침수의 원인이 됩니다.(LED 고천정등기구 IP등급 : 65).</li> <li>▪ 제품을 청소할 경우에는 화학세척제를 사용하지 않습니다.</li> <li>▪ 제품에 살충제나 가연성 스프레이를 뿌리지 마십시오. 감전, 화재, 고장의 원인이 됩니다.</li> <li>▪ 제품 점검을 장시간 하지 않고 사용할 경우 발연, 발화, 감전 등이 일어날수 있습니다.</li> <li>▪ 사용중 제품이 파손이 된 경우 전원을 차단하시고 고객센터에 연락하십시오.</li> </ul>

✓ 언급한 설치방법을 준수하지 않을 경우에 발생하는 제품의 하자 및 고장에 대해서는 책임을 지지 않으므로 주의하시기 바랍니다.

## 6. 제품의 설치방법(Pendant Type 설치)

### 체인 펜던트형

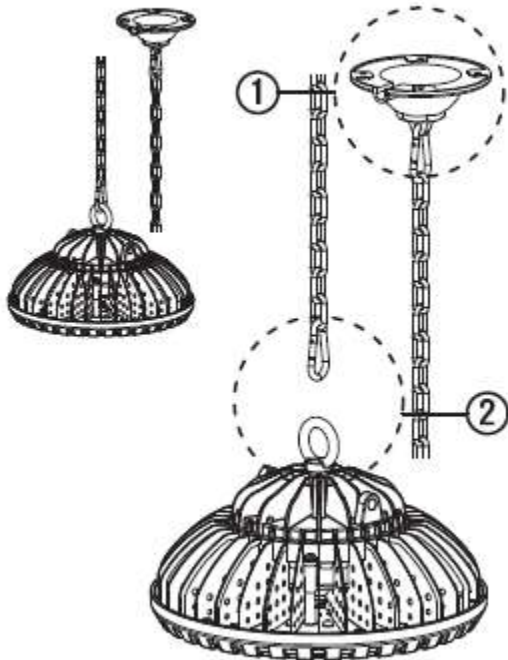

1  
제품 설치면에 펜던트 브라켓을 고정하고 고정나사 / 볼트(M4) 4개를 이용하여 단단히 고정하십시오.  
(설치용 볼트는 제공하지 않습니다.)

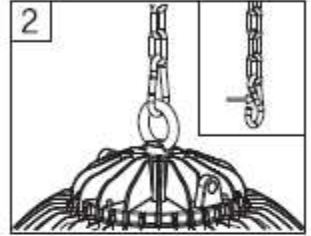

2  
설치된 펜던트 브라켓의 비너를 제품 상측 아이볼트와 연결하여 조립하십시오.

※주의사항 : 제품 설치 후 체인 펜던트가 단단히 고정되었는지 확인하십시오.

### 벽부형 (기본형 + 파이프 펜던트형 브라켓 + 벽부형 브라켓)



※아이볼트를 제거하지 않아도 설치 및 조립이 가능합니다.

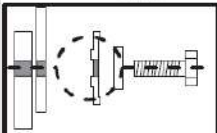

이볼트와셔 내지 방향 고정

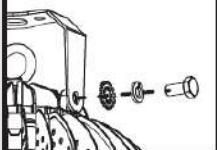

제품 상단에는 2개의 홈(Hole)보스에 브라켓을 고정하고 볼트(M10)를 이용하여 단단히 고정하십시오.  
볼트 고정 시 동봉된 스프링 와셔와 내외치형 이볼트와셔를 전부 사용하고, 이볼트와셔의 내지 방향이 브라켓에 고정되도록 설치 하십시오.

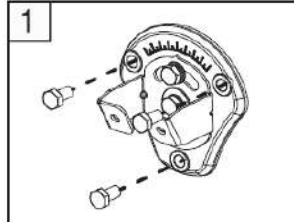
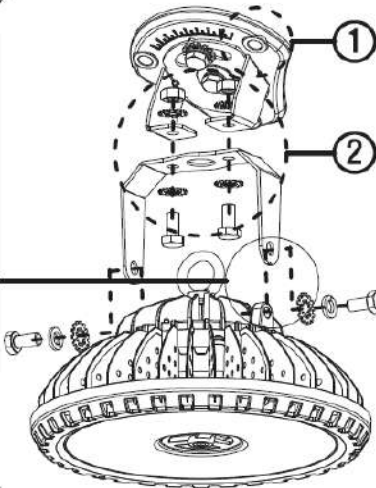

1  
브라켓을 설치하는 위치에 고정하고 고정나사 / 볼트(M10) 3개를 이용하여 단단하게 고정하십시오.  
(설치용 볼트는 제공하지 않습니다.)

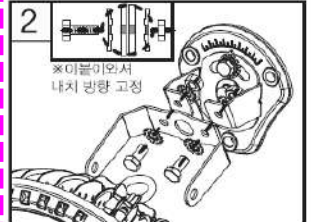

2  
고정된 브라켓과 제품 브라켓을 연결하고 고정나사 / 볼트(M10) 2개를 너트와 와셔를 사용하여 단단하게 고정하십시오.  
볼트 고정 시 동봉된 너트와 내외치형 이볼트와셔를 전부 사용하고, 이볼트와셔의 내지 방향이 브라켓에 고정되도록 설치 하십시오.

제품은 좌,우 80° 까지 회전 가능합니다.

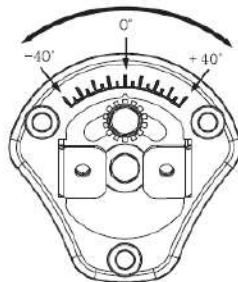

제품은 상,하 150° 까지 회전 가능합니다.

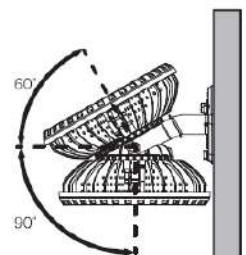

※주의사항 : 제품 설치 후 벽부형브라켓이 단단히 고정되었는지 확인하십시오.



## 6. 제품의 설치방법(Pendant Type 설치)

### 파이프펜던트형 브라켓



※아이볼트를 제거하지 않아도 설치 및 조립이 가능합니다.

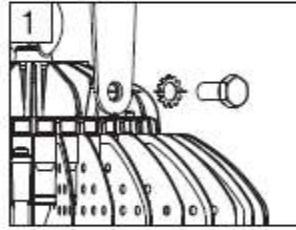
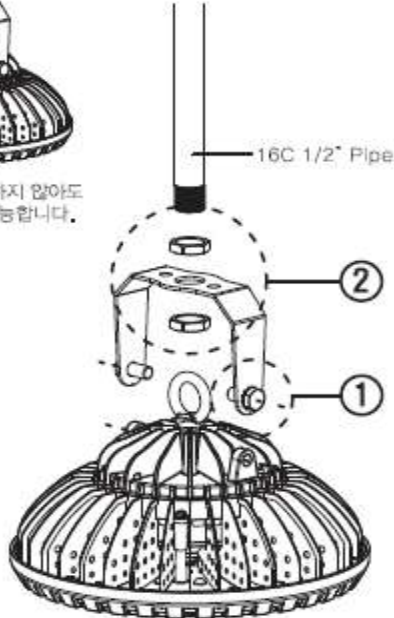

1  
제품 상단에있는 2개의 홀(Hole)보스에 브라켓을 고정하고 볼트(M10)를 이용하여 단단히 고정하십시오.

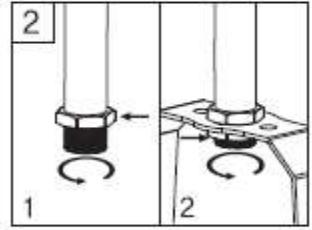

2  
파이프에 브라켓을 고정시키기 위한 첫번째 너트(NPT 1/2" NUT)를 조입니다. 조임된 첫번째 너트 아래로 브라켓을 넣고 두번째 너트(NPT 1/2" NUT)를 조여서 단단히 고정하십시오.

브라켓은 각도를 변경하여 사용할 수 있습니다. 단 제품 주의사항을 참고하여 목적에 맞게 사용하십시오.

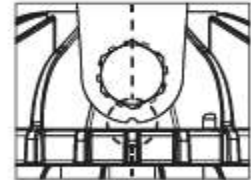
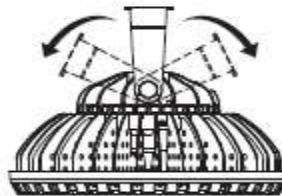

브라켓 아래쪽 홈을 이용하여 제품의 수직을 맞추십시오.

### 낙하방지 와이어 세트

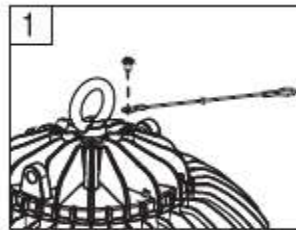
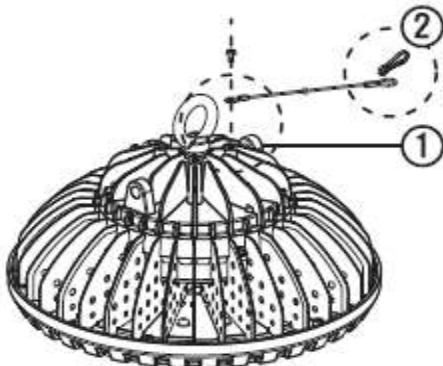

1  
스크류 보스에 낙하방지 와이어의 홀 커넥터 부분을 고정하고 볼트(M4)로 단단하게 고정하십시오. (낙하방지 와이어는 2개까지 사용할 수 있습니다.)

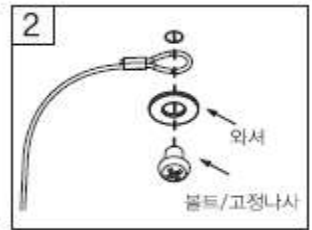

2  
천정이나, 벽면, 또는 구조물에 맞는 볼트(고정나사)와 와셔를 이용하여 단단하게 고정하십시오. (설치용 볼트 및 와셔는 제공하지 않습니다.)

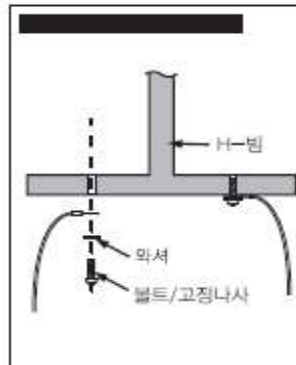

H-빔  
와이어 2개를 연결하면 고정 홀 없이도 설치가 가능합니다.

※주의사항 : 제품 설치 후 낙하방지 와이어가 단단히 고정되었는지 확인하십시오.

## 6. 제품의 설치방법(Pendant Type 설치)

### 리플렉터

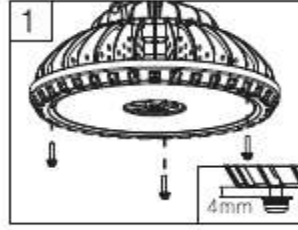
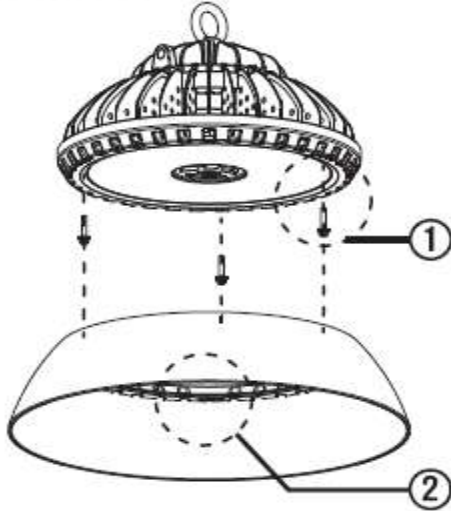

제품 바닥면쪽 3개의 홀(Hole)에 볼트(M4) 3개를 이용하여, 약 4mm 간격을 두고 느슨하게 고정하십시오.

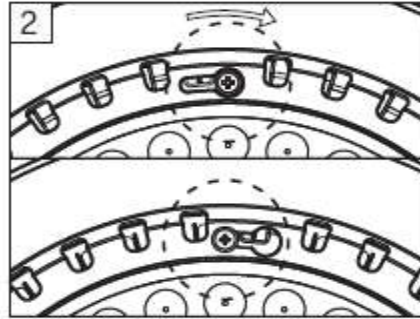

고정된 볼트에 반사갓 홈을 맞추어 끼워주고, 시계방향으로 돌려 빠지지 않게 고정 시킨 다음 3개의 볼트를 단단히 고정하십시오.

※주의사항 : 제품 설치 후 리플렉터가 단단히 고정되었는지 확인하십시오.

### 패턴커버

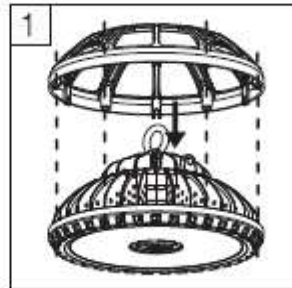
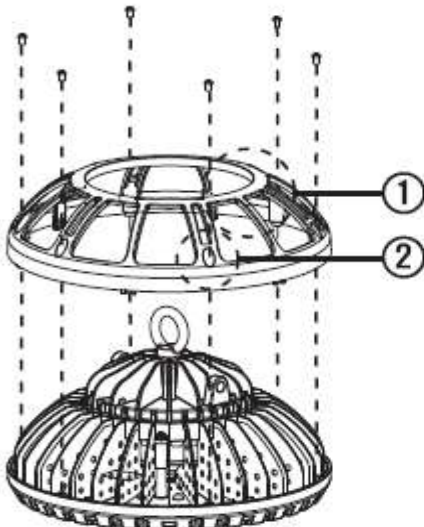

제품 하단 플라스틱 커버에있는 6개의 나사홈에 맞추어 패턴커버를 조립하십시오 패턴커버는 조립 방향성이 없습니다.

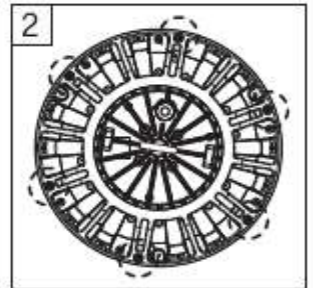

패턴커버의 조립면에 겹이 생기지 않도록 잘 고정하고 볼트(M4) 6개를 이용하여 단단하게 고정하십시오.

※주의사항 : 제품 설치 후 패턴커버가 단단히 고정되었는지 확인하십시오.



## 6. 제품의 설치방법(Pendant Type 설치)

### 설치 장소에 따른 방법

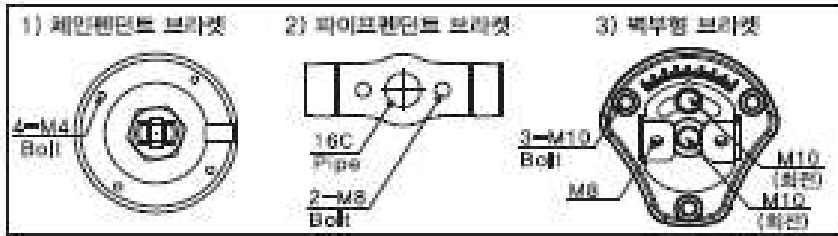

- 설치용 브라켓의 조립 홀(Hole) 위치를 확인 하십시오.
- 1) 천면펜던트 브라켓 (고정나사/볼트 : 4-M4)
- 2) 파이프펜던트 브라켓 (고정나사/볼트 : 2-M8, 16C(Pipe))
- 3) 벽부형 브라켓 : (고정나사/볼트 : 3-M10(고정), 2-M8(회전), 2-M8)

### 콘크리트 고정 방법

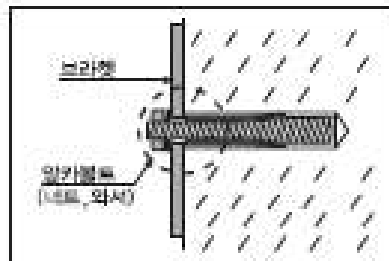
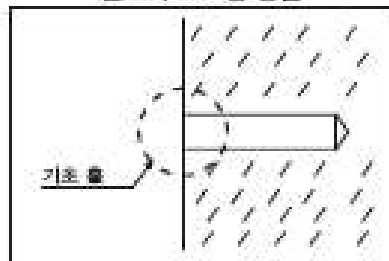

### 구조물(H빔) 고정 방법

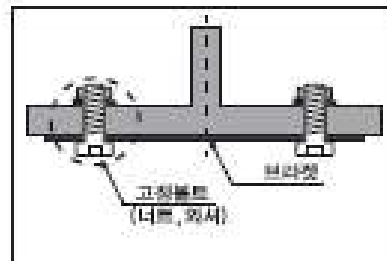
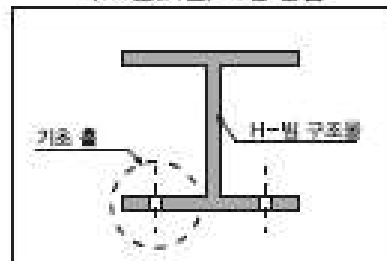

- 설치 전 고정시일 면이 평평한지 확인하고 작업하십시오.
- 설치 시 무명 이상의 전기기술자가 설치하여 주십시오.
- 설치는 아래와 같은 단단한 고정 면에만 설치하십시오.
- 1) 천면펜던트형 : 레이스 웨이, 스위치 박스, 금속구조물(H-빔)
- 2) 파이프펜던트형 : 레이스 웨이, 스위치 박스, 금속구조물(H-빔)
- 3) 벽부형 : 콘크리트, 레이스 웨이, H-빔

- 설치면에 고정 위치를 확인하고 위치에 맞게 기초작업을 하십시오.
- 기초작업의 크기 및 깊이는 고정볼트나 앵커볼트 지름에 맞게 작업하십시오.

- 브라켓 조립 위치를 확인하고 공구를 이용하여 고정볼트나 앵커볼트로 고정 하십시오.
- 고정볼트나 앵커볼트에 물방방지 철타재(폴타이트)를 사용하십시오.

### AC 코드 결선방법

#### 와이어커넥터

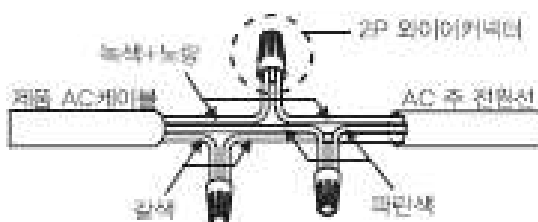

#### 방수형 수축튜브



## 7. 제품의 품질보증 범위

### 품질보증 기간

- ✓ 제품의 보증기간은 제조자 및 판매자가 제시한 보증서에 의하여 정상적인 상태에서 자연 발생한 품질, 성능, 기능상의 하자에 대하여 무상수리를 보증하는 기간을 말합니다.
- ✓ 제품의 보증기간은 구입일자가 최우선적으로 적용되어 산정이 되며, 이의 증명은 계약서(또는 거래명세서)를 이용합니다. 계약서가 없을 경우 제품별 시리얼 번호를 기준으로 보증기간이 산정되며, 이때 유통기간을 최대 3개월을 추가로 적용합니다.
- ✓ 당사와 별도의 계약에 의해 납품된 제품(OEM)에 대한 보증기간은 그 계약 내용을 기준으로 합니다.

### 무상 A/S 적용 및 기간

- ✓ 제조일로부터 3년을 원칙으로 합니다.
- ✓ 계약서가 없을 시에는 제조일로부터 유통기한을 감안 최대 39개월 A/S 기간을 적용합니다.
- ✓ 무상 수리 기간 이내이지만, 소비자의 과실 (임의분해, 용도 변경 등)이나, 사고 (화재, 수해, 천재지변)로 인한 경우에는 유상 수리합니다.
- ✓ 유상 A/S 후 3개월 이내 동일증상으로 인한 A/S 요청 시에는 무상수리하며, 이를 1년간 적용합니다.

### 유상 A/S 적용 및 기간

- ✓ 소비자의 과실(임의분해, 용도변경 등)이나, 사고(화재, 수해, 천재지변 등)로 인한 경우, 또는 폐사의 서비스 기사 이외의 수리나 개조 시(제품이 고장난 상태에서 부품 확인을 위해 임의 분해한 경우)
- ✓ 수송중의 잘못으로 인한 고장 시
- ✓ 전원의 이상으로 인한 고장 시 (설치 시, 사용 중 잘못된 전원투입으로 제품이 손상된 경우)
- ✓ 정상 마모로 인한 부품 교환 시
- ✓ 제품에 부착된 시리얼 번호(S/N)를 고의로 손상하거나 변경,제거한 경우.
- ✓ 정상적인(사용설명서, 매뉴얼, 시방서)방법으로 설치 되지 아니한 경우
- ✓ 중고제품 구입시 제품보증기간이 지난 경우
- ✓ 무상기간 3년을 초과한 제품에 해당되며, 향후 2년 동안 적용됩니다. 추가 유상 서비스를 원하실 경우, 소정의 부품 비용 및 서비스 비용을 지불해야 합니다.
- ✓ 수리부속품 정품보존기간 5년으로 합니다. 5년이 경과한 제품은 상황에 따라 수리불가 할 수 있습니다.

**제품에 대한 품질보증 범위는 고객 A/S센터의 규정을 따릅니다.**

8. 인증서

접수번호 : EKC2017-2230



**안전인증서**  
Safety Certificate

안 전 인 증 번 호 : JH11223-15001J  
(Certificate No.)

제조업자/수입업자명 : 동부라이텍(주)  
(Manufacturer/importer)

주 소 : 경기도 부천시 오정구 산업로104번길 14(오정동)  
(Address)

제 품 명 : 투광조명기구  
(Product) (Luminaires for floodlights)

기 본 모 델 명 : SL80N4-KE-CRB(DC)  
(Basic Model)

파 생 모 델 명 : 불임참조(Attached)  
(Series Model)

정격/안전기준상의 모델구분 : 220 V~, 60 Hz, 80 W (LED 0.6 W × 170 EA)  
(Rating)

시 험 기 준 : KC60598-1(2015-09), KC60598-2-5(2015-09)  
(Standard)

---

본 인증서는 제조국명 : 한국  
제조업자명 : 동부라이텍(주)의 제품에만 해당함  
제조공장의 주소 : 경기도 부천시 오정구 산업로104번길 14(오정동)

「전기용품 및 생활용품 안전관리법 시행규칙」 제9조제2항·제4항 또는 제10조제2항에 따라 안전인증서를 발급합니다.  
We issue this Safety Certificate for the above appliances in accordance with the Article 9(2), 9(4) or 10(2) of the Enforcement Rule of the Electrical Appliances and Consumer Products Safety Control Act.

2017년 05월 15일  
year month day



**한국화학융합시험연구원**  
KOREA TESTING & RESEARCH INSTITUTE



※ 이 인증서는 「전기용품 및 생활용품 안전관리법」에 따른 제품의 안전성 확인에 한정된 것이며, 그 밖의 다른 법률이 적용되는 제품의 경우에는 해당 법률에 따라 추가로 인증·허가 등을 받아야 합니다.

첨부서류	1. 전기용품의 안전관리부품 및 재질목록(List of Critical Components) 2. 기본모델 - 파생모델의 내용(Descriptions of the basic and series model) 3. 안전인증의 변경 현황(Revisions Status)
------	---

※ 안전인증 시의 조건 : 동 제품의 생산 시 자체검사를 실시하고 안전인증 시 등록된 부품누락 및 임의 변경하지 말 것.



## 8. 인증서

안전인증번호(Certification No.) : JH11223-15001J

### [붙임(Attachment)]

H8057P60NS1, H8057PA1NS1, LIF575Q860C11D, LIF575Q8A1C11D, LIF580R860C11D, LIF580R860C12D, LIF580R8A1C11D, LIF580R8A1C12D, SL75N4-KE-CRB(PCS), SL75N4-KE-CRB(PC-V), SL75N4-KE-CRB(PFS), SL75N4-KE-CRB(PF-V), SL75N4-KE-CRB(PWS), SL75N4-KE-CRB(PW-V), SL75N4-KE-CRB(PW-VP), SL80N4-KE-CRB(DF), SL80N4-KE-CRB(DW), SL80N4-KE-CRB(PC), SL80N4-KE-CRB(PCS), SL80N4-KE-CRB(PF), SL80N4-KE-CRB(PFS), SL80N4-KE-CRB(PR), SL80N4-KE-CRB(PW), SL80N4-KE-CRB(PWS), SL85N4-KE-CRB(PW-P), SL86N4-KE-CRB(PC), SL86N4-KE-CRB(PF), SL86N4-KE-CRB(PW), SL90N4-KE-CRB(PC)

## 8. 인증서

11A6-551D-BD47-CE86

방송통신기자재등의 적합등록 필증 Registration of Broadcasting and Communication Equipments	
상호 또는 성명 <small>Trade Name or Registrant</small>	동부라이텍(주)
기자재 명칭 <small>Equipment Name</small>	LED투광등기구
기본모델명 <small>Basic Model Number</small>	SL90N4-KE-CRB(PC)
파생모델명 <small>Series Model Number</small>	
등록번호 <small>Registration No.</small>	MSIP-REM-DBR-SL90N4KECRBPC
제조사/제조(조립)국가 <small>Manufacturer/Country of Origin</small>	동부라이텍(주) / 한국
등록연월일 <small>Date of Registration</small>	2017-05-16
기타 <small>Others</small>	
위 기자재는 「전파법」 제58조의2 제3항에 따라 등록되었음을 증명합니다. It is verified that foregoing equipment has been registered under the Clause 3, Article 58-2 of Radio Waves Act.	
2017년(Year) 05월(Month) 16일(Date)	
국립전파연구원장 	
Director General of National Radio Research Agency	
<small>※ 적합등록 방송통신기자재는 반드시 "적합성평가표시" 를 부착하여 유통하여야 합니다.                      위반시 과태료 처분 및 등록이 취소될 수 있습니다.</small>	



## 8. 인증서

1/4

LED투광등기구 제1557호 유효기간 : 2017-05-31~2020-05-30



**고효율에너지기자재 인증서**  
고효율기자재

① 업체명(법인등록번호)  
디비라이텍(주) (121111-0068750)

② 사무소 소재지  
경기도 부천시 오정구 산업로104번길 14 (오정동)

③ 공 장 소 재 지  
경기 부천시 오정구 산업로 104번길 14(오정동)

④ 인증기자재

기 자 재 명 :	LED투광등기구
형 식 :	옥내용
모 델 명 :	SL90N4-KE-CRB(PC)
용 량 :	AC220V,60Hz,90W
효 율 :	광효율 149.1 lm/W

『에너지이용합리화법』 제22조제4항에 따라 고효율에너지기자재임을 인증합니다.

2017년10월30일

한국에너지공단 이 사 

<변경사항> 업체명변경에 따른 재발급

<부속서류>

- 부속서 1 : 고효율에너지기자재 인증서 제품의 특징
- 부속서 2 : 고효율에너지기자재 공장 목록
- 부속서 3 : 고효율에너지기자재 인증서 발급 이력 현황

비고 : 이 인증서의 유효기간은 인증서 발급일로부터 3년이므로 유효기간 연장을 희망할 경우에는 유효기간 만료일 90일전부터 연장신청을 하여야 합니다.

<본 인증서는 한국화학융합시험연구원 HEE2017-0263(2017-05-17)의 시험성적에 근거함>



## 8. 인증서

2/4

LED투광등기구 제1557호

유효기간 : 2017-05-31~2020-05-30

<부속서류 1>

### ◎ 고효율에너지기자재 인증 제품의 특징

1. 초기광속(lm) : 12,856
2. 광원색(K) : 5,673
3. 연색성 : 84.6
4. 역률 : 0.97
5. 고조파 함유율(%) : 10.60
6. 광원 및 패키지(SAMSUNG ELECTRONICS, SPMWHT541ML5XAQ0S0)
7. 컨버터 : 동부라이텍(주) (일체형, KC JH11223-15001J)

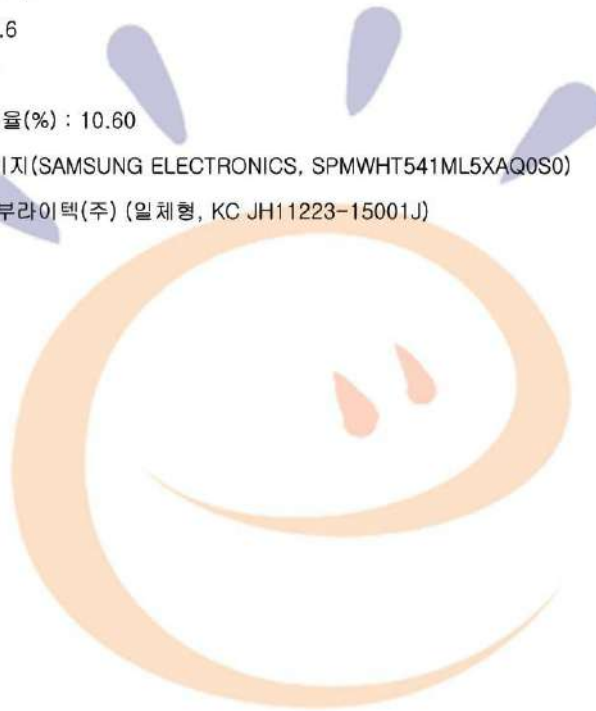

<부속서류>

- 부속서 1 : 고효율에너지기자재 인증서 제품의 특징
- 부속서 2 : 고효율에너지기자재 공장 목록
- 부속서 3 : 고효율에너지기자재 인증서 발급 이력 현황

비고 : 이 인증서의 유효기간은 인증서 발급일로부터 3년이므로 유효기간 연장을 희망할 경우에는 유효기간 만료일 90일전부터 연장신청을 하여야 합니다.

<본 인증서는 한국화학융합시험연구원 HEE2017-0263(2017-05-17)의 시험성적에 근거함>