

STND series

신호음 내장 다기능형 경고등/ 표시등

내장음 30음, 외장음(MP3) 30음을 출력하는 경고등/ 표시등

- Bit 입력 6개 그룹별 5음 선택 출력
- Binary 입력 30음 출력
- SD카드(MP3) 겸용

음량 선택 및 음량 조절

STND series는 경고등/ 표시등과 전자 혼의 결합 구조로, 기기 전면의 조작부를 통해 음색을 선택하고 음량을 조절할 수 있습니다. 또한 SD카드를 이용하여 MP3 등의 음원을 재생할 수 있습니다.

다기능형

기능 설정



SOUND 설정 스위치

SOUND 설정 스위치의 1번을 이용하여 내장음 및 외장음(MP3)을 편리하게 선택할 수 있습니다.

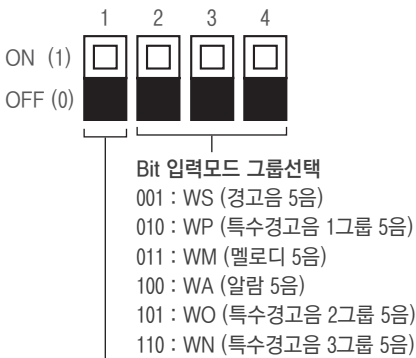

내장음 및 SD카드 선택

- 0 : 내장음 선택
- 1 : SD카드 선택

- 내장음 30음(WS 5음, WP 5음, WM 5음, WA 5음, WO 5음, WN 5음)지원
- 외장음 SD카드(MP3) 지원
- Binary Input : 30Ch
- Bit Input : 5Ch(6개 그룹별)
- SD카드를 이용하여 MP3파일을 재생할 수 있는 다기능 제품입니다.
- 상세 설정 방법은 Page26 다기능형 제품 설정 방법을 참조하십시오.



공통사양(STNDL/ STND100/ STND125)

- 경고등/ 표시등과 전자 혼(Horn)의 결합형 구조로 시각 신호와 청각 신호 동시 전달
- 다양한 음색을 작업 환경과 조건에 알맞게 배정함으로써 근접한 청각 신호와의 혼선을 방지할 수 있는 모델
- 기기 전면에 음색 선택 스위치와 음량조절 볼륨, SD카드를 설치하여 기기 조작이 편리
- SD카드형은 사용자가 직접 음색을 입력하는 방식으로 사용자의 취향에 따라 자유롭게 음색을 구성하거나 변경 가능(최대 30Ch 사용 가능)
- 제품에 30음이 내장되어 있으며, Binary 입력 모드와 Bit 입력 모드 지원
- Binary 입력모드는 음색 선택 스위치를 이용하여 30개의 음원을 선택하여 재생
- Bit 입력 모드는 30음의 내장음을 5음 단위의 6개 그룹으로 분류, 그 중에서 하나의 그룹을 선택하여 5음을 선택 재생(MP3 파일 사용시 그룹 선택 기능은 지원하지 않습니다.)
- 재질 : 그로브-AS, 몸체-ABS, 반사체-내열성 ABS
- 사용 주위 온도
 - 20℃ ~ +50℃ : STND100LR, STND100R, STND125LR, STND125R
 - 30℃ ~ +50℃ : STNDL, STND100L, STND125L
- 보호등급 : IP54

내장음 30음 종류

다기능형 제품은 30개의 내장음을 이용하여 다양한 음 재생

구분	주요 내장음	채널	음원	구분	주요 내장음	채널	음원
WS	경고음 5음	Ch1	에엥~ 화재음	WA	알람 5음	Ch1	전령음(뚜루루 음)
		Ch2	위웅~위웅~ 긴급음			Ch2	당동 음
		Ch3	삐삐~삐삐~ 구급음			Ch3	전화벨(따르릉 음)
		Ch4	삐익삐익 음			Ch4	삐삐삐삐 음
		Ch5	폼릴리시 알람			Ch5	또르릉 음
WP	특수 경고음 1그룹 5음	Ch1	에엥~ 화재음	WO	특수 경고음 2그룹 5음	Ch1	연속전화음
		Ch2	띠익~ 음			Ch2	따웅~따웅 경찰음
		Ch3	삐익삐익 음			Ch3	빠른 또웅또웅 긴급음
		Ch4	폼릴리시 알람			Ch4	벨레레레~ 전화음
		Ch5	일반 알람			Ch5	소방음
WM	멜로디 5음	Ch1	즐거운 나의 집	WN	특수 경고음 3그룹 5음	Ch1	또웅또웅 음
		Ch2	엘리제를 위하여			Ch2	띠아~띠아~ 음
		Ch3	삐꾸기 왈츠			Ch3	삐익~삐익 음
		Ch4	피아노 소나타			Ch4	리릉리릉 음
		Ch5	터키 행진곡			Ch5	연속 증가음

외장음(MP3)

외장음(MP3) 타입



PC를 이용하여 음색 순서 및 그룹의 조합을 간편하고 자유롭게 설정하여 사용할 수 있습니다. 32Gbyte까지 지원됩니다.

*SD카드는 별도 판매 제품입니다.

MP3 파일 저장 규격

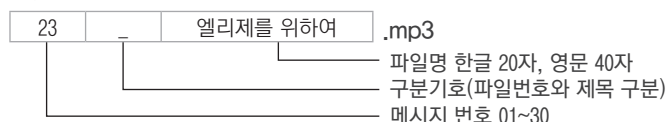

STND series

신호음 내장 다기능형 경고등/ 표시등

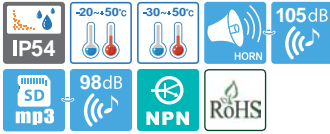

- Bit 입력 6개 그룹별 5음 선택 출력
- Binary 입력 30음 출력
- SD카드(MP3) 겸용

STND125LR LED 반사경 회전등 & 전자 혼

- 특수 LED 집광 구조와 다면 반사경을 이용하여 상하좌우의 전 방향 시인성이 우수
- 회전수 : 120~140RPM
- RoHS 대응

형식	전압	전류	내장음 및 음량	인증	중량	색상
STND125LR	DC12V	0.880A	· Bit Input : 5Ch · Binary Input : 30Ch · 경고음: 105dB · MP3음원 : 98dB	-	1.35kg	<ul style="list-style-type: none"> ● R-적 ● A-황 ● G-녹 ● B-청
	DC24V	0.520A			1.35kg	
	AC110V	0.180A			1.73kg	
	AC220V	0.110A			1.73kg	

STND125L LED 점등/점멸등 & 전자 혼

- 산광 효과가 뛰어난 특수 그로브 채택으로 시인성이 우수
- 점멸수 : 60~80/min(점등-점멸 선택 스위치 내장)
- 기술인증 : CE
- RoHS 대응

형식	전압	전류	내장음 및 음량	인증	중량	색상
STND125L	DC12V	0.750A	· Bit Input : 5Ch · Binary Input : 30Ch · 경고음: 105dB · MP3음원 : 98dB	CE	1.32kg	<ul style="list-style-type: none"> ● R-적 ● A-황 ● G-녹 ● B-청
	DC24V	0.450A			1.32kg	
	AC110V	0.158A		-	1.65kg	
	AC220V	0.090A		-	1.65kg	

STND125R 전구 반사경 회전등 & 전자 혼

- 회전수 : 120~140RPM

형식	전압	전류	전구			내장음 및 음량	인증	중량	색상
			사양	규격	일련 번호				
STND125R	DC12V	1.420A	12V10W	T16x35	15S 9	· Bit Input : 5Ch · Binary Input : 30Ch · 경고음: 105dB · MP3음원 : 98dB	-	1.27kg	<ul style="list-style-type: none"> ● R-적 ● A-황 ● G-녹 ● B-청
	DC24V	0.820A	24V10W	T16x35	15S 10			1.27kg	
	AC110V	0.230A	12V10W	T16x35	15S 9			1.62kg	
	AC220V	0.130A	12V10W	T16x35	15S 9			1.62kg	



외형도

(단위 : mm)

STND125LR/ STND125L/ STND125R

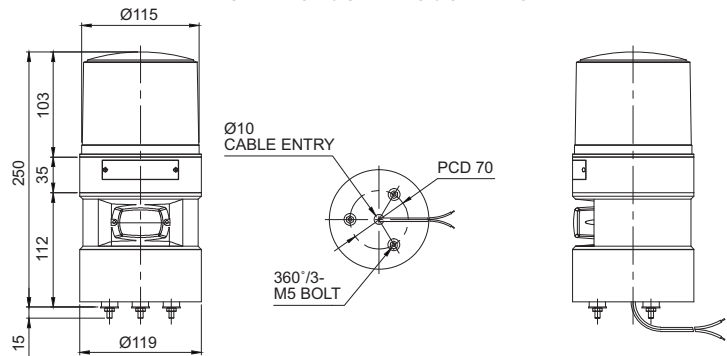

모델선정

STND125LR	-	24	-	R
[형번]		[전압]		[색상]
· STND125LR		· 12-DC12V		● R-적
· STND125L		· 24-DC24V		● A-황
· STND125R		· 110-AC110V		● G-녹
		· 220-AC220V		● B-청



STND125LR



STND125L



STND125R

STND series

신호음 내장 다기능형 경고등/ 표시등



결선도

STND100LR/ STND100L/ STND100R-DC/AC

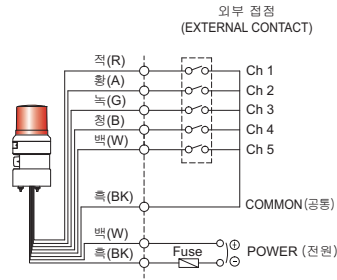

STND100DL-DC/AC

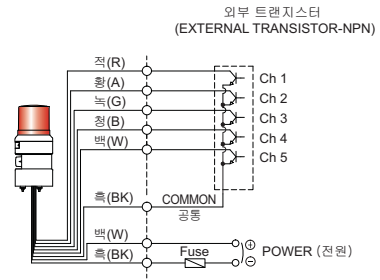

STND125LR/ STND125L/ STND125R-DC/AC

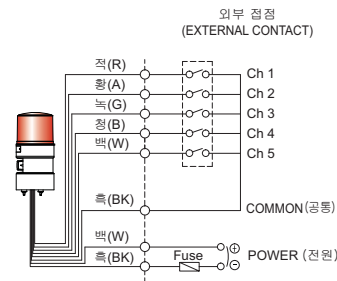

STND125DL-DC/AC

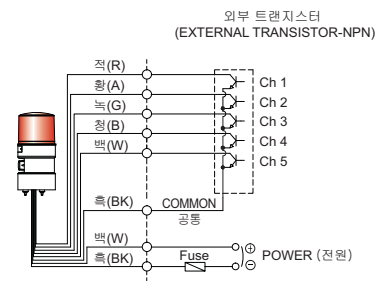

- 채널 선택은 Bit 입력시 5음 선택 재생, Binary 입력시 30음을 선택 재생할 수 있습니다.
- ※ 채널 입력 설정 방법은 Page26을 참조하십시오. (결선 방법은 채널 선택 스위치와 대체됩니다.)



각 신호선에 전압을 인가하지 마십시오. 제품이 파손될 우려가 있습니다.

- 광원부에는 공통선을 이용하여 NPN 트랜지스터(무접점 제어)를 사용할 수 있습니다.
- 여러 대를 동시에 사용 시 동일 시점에 동작시키더라도 장치마다 광원과 신호음 동작이 일치하지 않습니다.
- 점등 공통선과 점멸 공통선을 접촉(short-circuit)하지 마십시오. 표시등이 정상적으로 동작하지 않습니다.