

SOL series

태양 전지식 LED 점멸 표시등



- 전원 공급이 어려운 도로 공사현장
- 어두운 밤길의 저속차량 운행 표시
- 해상 적조 현상 감시 시스템
- 야간 어두운 주택가에 주차된 차량위치 표시



S80SOL

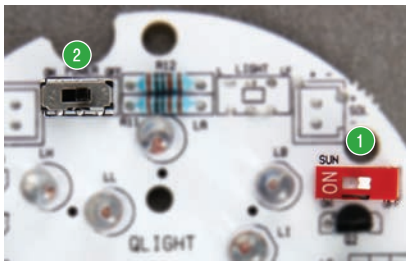

- 1 선(SUN) 스위치
주위의 어둠을 자동 감지하여 동작하는 어둠 감지 시스템. 출고시 OFF로 설정
- 2 전원 스위치
사용전 방전 방지용 전원 ON-OFF 스위치. 출고시 OFF로 설정

외부 전원과 배선이 필요 없는 태양 전지식 LED 표시등

태양 전지식 표시등

SOL 모델은 태양전지를 이용하는 표시등으로 전원 공급이 어려운 장소나 배선이 까다로운 환경 조건에서 편리하게 사용할 수 있습니다.

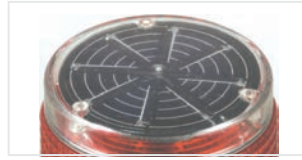

고효율 장수명 구조

큐라이트의 태양 전지식 표시등은 태양 전지판을 기기 내부에 장착하는 구조로 설계되었습니다. 이러한 구조는 먼지나 습기 등의 유해한 영향을 최소화하여 충전 효율을 향상시키고 수명을 연장합니다.

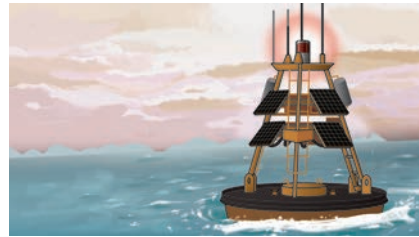

해상 적조 현상 감시 시스템



저속차량 운행



공통사양(S80SOL/ S100SOL/ S125SOL)

- 전원과 배선이 필요없는 간편 구조의 태양 전지식 LED 점멸등
- 주위의 어둠을 자동 감지하여 동작하는 어둠 감지 시스템 내장
- 폭풍우와 심한 흠먼지 환경에 견딜 수 있는 완벽한 밀폐 구조(IP54)
- 전원 스위치를 내장하여 사용 전 방전 방지
- 점멸수 : 60~80/min
- 재질 : 그로브-AS, 몸체-ABS, 반사체-내열성 ABS
- 사용 주위 온도 : -25℃ ~ +50℃
- 보호등급 : IP54
- 기술인증 : CE



S80SOL 외경 80mm 태양 전지식 LED 점멸 표시등

- 외경 80mm의 소형 모델
- 1회 충전(8시간 이상)으로 30시간 연속 동작

형식	충전지 전압	충전지 용량	무충전 동작시간	인증	중량	색상
S80SOL	2.4V	0.077Ah	30Hr	CE	0.27kg	● R-적 ● A-황



외형도

(단위 : mm)

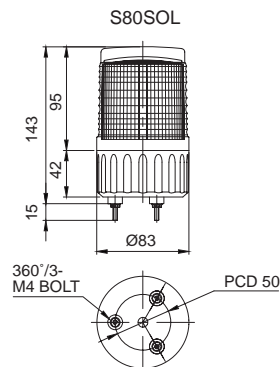

SOL series

태양 전지식 LED 점멸 표시등

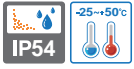

S100SOL

S100SOL 외경 100mm 태양 전지식 LED 점멸 표시등

- 외경 100mm의 범용 모델
- 1회 충전(8시간 이상)으로 40시간 연속 동작

형식	충전지 전압	충전지 용량	무충전 동작시간	인증	중량	색상
S100SOL	2.4V	0.070Ah	40Hr	CE	0.41 kg	<ul style="list-style-type: none"> ● R-적 ● A-황



외형도

(단위 : mm)

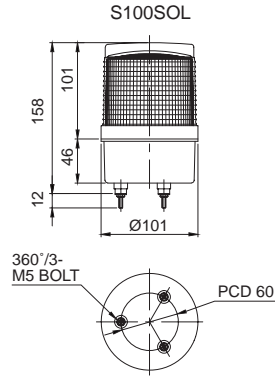

S125SOL

S125SOL 외경 125mm 태양 전지식 LED 점멸 표시등

- 외경 125mm의 표준형 모델
- 1회 충전(8시간 이상)으로 50시간 연속 동작

형식	충전지 전압	충전지 용량	무충전 동작시간	인증	중량	색상
S125SOL	2.4V	0.070Ah	50Hr	CE	0.51 kg	<ul style="list-style-type: none"> ● R-적 ● A-황



외형도

(단위 : mm)

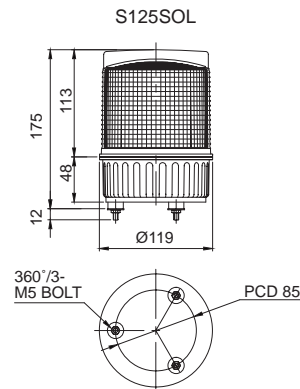

모델선정

S80SOL	-	R
[형번]		[색상]
· S80SOL		● R-적
· S100SOL		● A-황
· S125SOL		



사용자 주문 사양

- 자석 취부형
- 벽면 취부대 : 전원선을 중앙부 또는 벽면으로 인출할 수 있는 구조입니다.

- S80SOL



벽면 취부대
TWS80



벽면 취부대
TWA80

- S100SOL/ S125SOL



벽면 취부대
SWP125



벽면 취부대
SWM125